

Wyposażenie techniczne sali konsumenckiej

Do elementów wyposażenia restauracji – sali konsumenckiej zaliczyć należy:

- Krzesła -
- Fotele -
- Ławy -
- Stoły pojedyncze (Single tables, La table individuelle) – powinny zapewnić gościom komfort, powinny mieć odpowiednią wysokość, być stabilne.

Wyróżniamy kilka rodzajów stołów i ich grup rozmiarowych:

stoły prostokątne:cm xcm (wymiar standardowy), x, x

stoły kwadratowe:cm xcm (wymiar standardowy), x, x

stoły okrągłe: Ø cm, Ø cm, Ø cm, ponad Ø cm,

- Stoły wieloosobowe (Tables, Les tables) – ustawiane są w różne kształty na szczególne okazje.

Należy zwrócić uwagę na:

- wielkość pomieszczenia,

-

-

- Stoliki pomocnicze tzw. gerydony - służą do:

.....

.....

- Małe stoliki, np.: na kawę i ciastka,

- Pomocniki kelnerskie – służą do:

.....

.....

- Wbudowane na stałe lub ruchome ścianki działowe – służą do:

.....

.....



Kształty i formy ustawienia stołów (Table size, La facon de tables)

Kształty ustawienia stołów:

Należy podać ilość osób, jakie mogą zasiadać przy ustawieniu w tym kształcie.

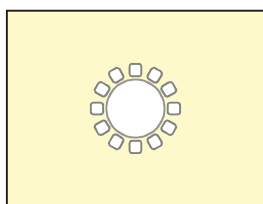

okrągły: - osób,

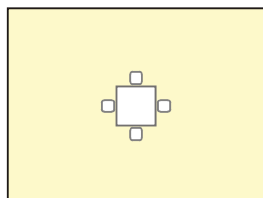

kwadratowy: osoby,

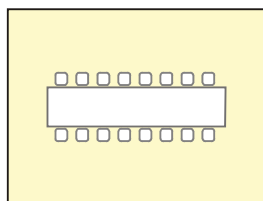
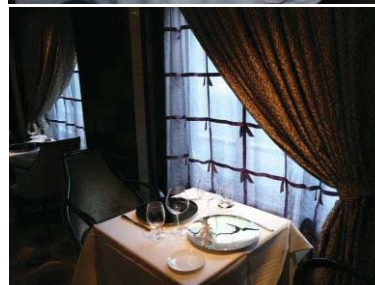

prostokątny: - osób,



Formy ustawienia stołów:

Należy podać ilość osób, jakie mogą zasiadać przy ustawieniu w tym kształcie oraz zaznaczyć miejsca, w których mogą zasiadać gospodarze.

Blok

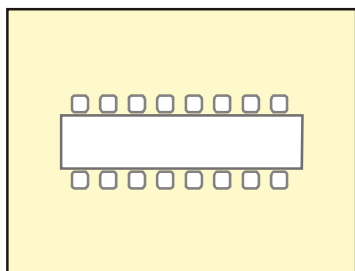

..... - osób

Litera T

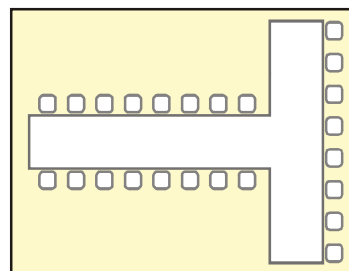

..... - osób

Litera U

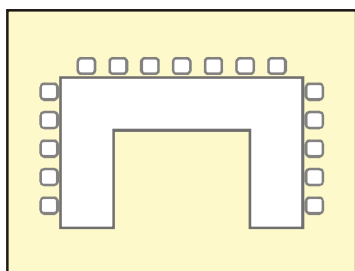

..... - osób

Litera E

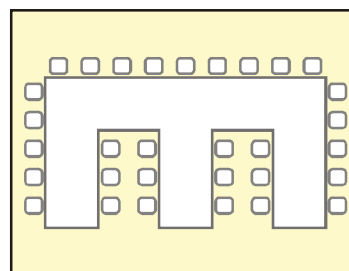

..... - osób

Czynności występujące przy przygotowaniu sali konsumenckiej do obsługi klienta/konsumenta:

- prace wstępne

.....
.....
.....

wykonuje je:

- ustawienie stołów w poszczególnych rewirach

.....
.....
.....

wykonuje je:

-
-
-
-
-

Elementy bielizny stołowej stosowane podczas nakrywania i dekoracji stołów:

moltony -

.....

obrussy -

.....

napperony -

.....

kryzy -

.....

laufry -

.....

sety -

.....



Przykładowe ustawienia stołów w sali

Należy podać ilość osób, jakie mogą zasiadać przy ustawieniu w ten sposób oraz określić, na jakiego typu przyjęcia można ustawić stoły w taki właśnie sposób.

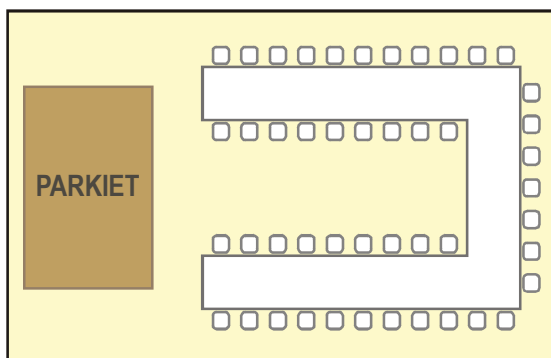

Ilość osób:

Rodzaje przyjęć:

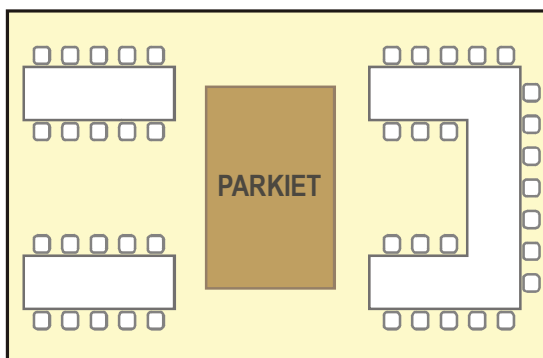

Ilość osób:

Rodzaje przyjęć:

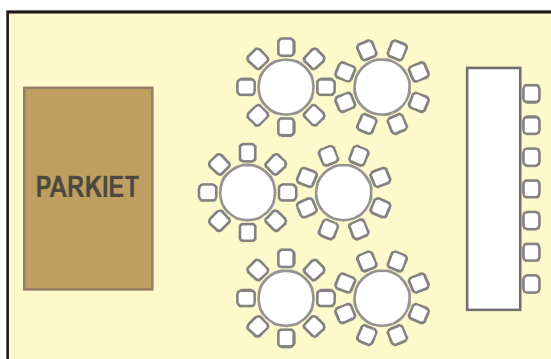

Ilość osób:

Rodzaje przyjęć:

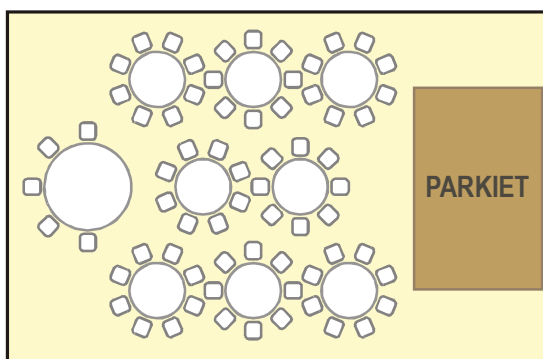

Ilość osób:

Rodzaje przyjęć:

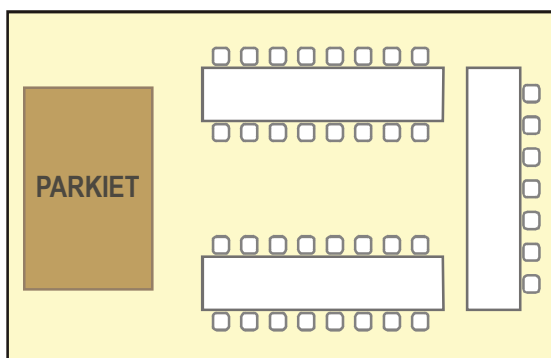

Ilość osób:

Rodzaje przyjęć:

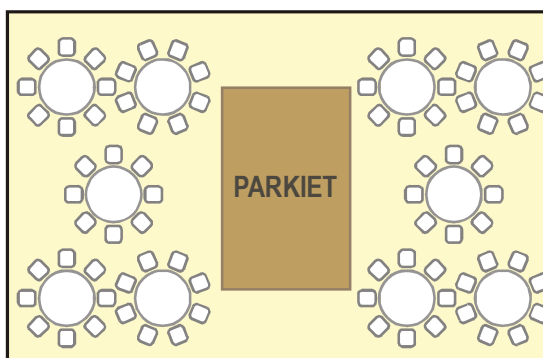

Ilość osób:

Rodzaje przyjęć: